

 **ALLIANCE**



ПІНОГАСНИК

**WINTAP** eco-twin

# Зовнішній вигляд та конструкція піногасника

## WINTAP<sub>eco-twin</sub>

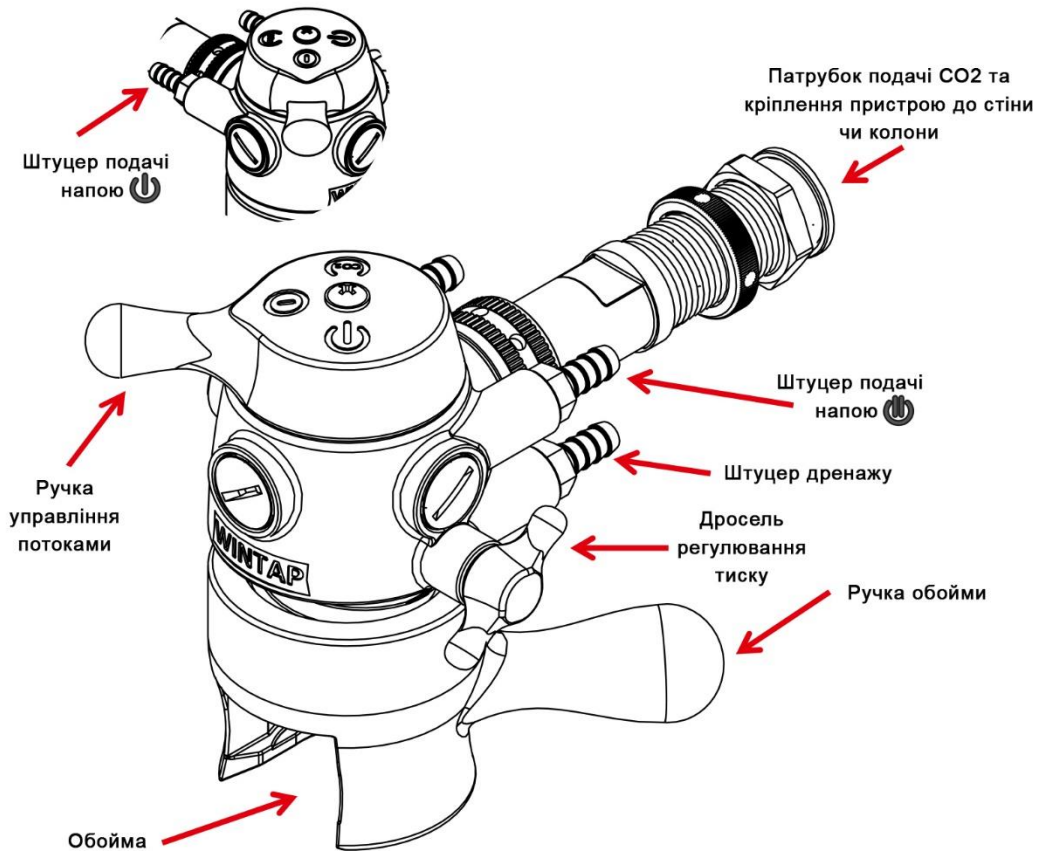



# Інструкція з експлуатації піногасника

## WINTAP<sup>eco-twin</sup>

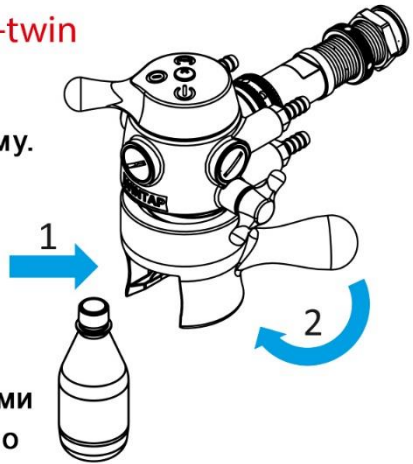
1. Вставити горловину ємності в обойму.
2. Повернути ручку обойми для фіксації ємності.



3. Повернути ручку управління потоками в центральне положення (як зображено на рисунку) для наповнення ємності газом.

4. Для подачі в ємність напою  або , повернути ручку управління потоками в крайнє ліве або праве положення, як зображено на рисунку 4.1 або 4.2 відповідно.

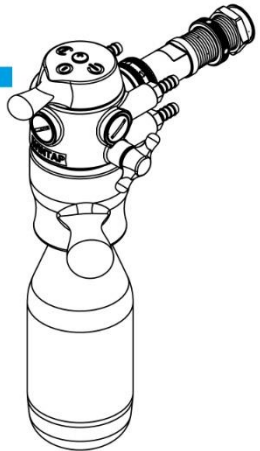
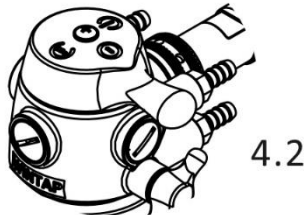
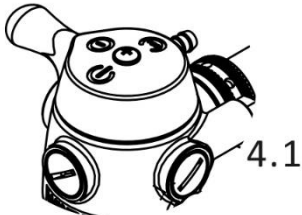

5. Регулюючи дроселем забезпечити бажану швидкість наливання.

6. При досягненні потрібного рівня напою в ємності, повернути ручку управління потоками до найближчого положення, при якому подача напою зупиниться (як зображено на рисунку 6.1 або 6.2 відповідно).

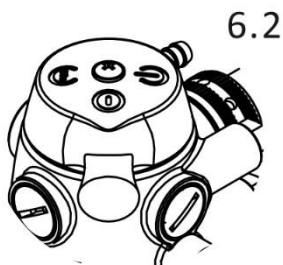
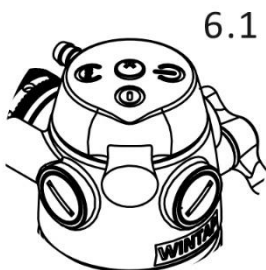
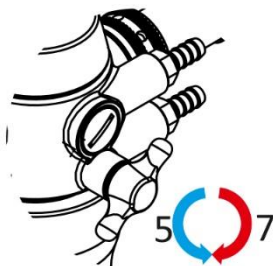

7. Після скидання зайвого тиску в ємності, закрутити дросель.

8. Повернути ручку обійми проти годинникової стрілки для вивільнення горловини ємності.

9. Вийняти ємність з обійми.

